

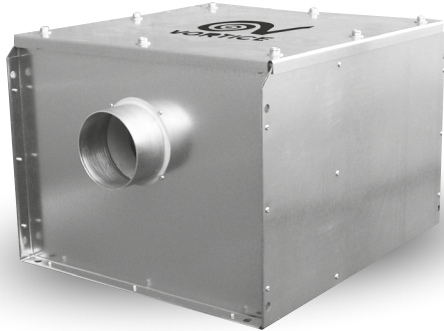

# VORT QBK QUIET Vortice технические характеристики



Канальные вентиляторы в шумоизолированном корпусе бытового, коммерческого и промышленного использования.

## ОПИСАНИЕ

Разработаны специально для обеспечения низкого уровня шума при работе в вентиляционных системах канального типа. Рекомендованы к использованию под потолочным пространством из-за своих компактных размеров.

- В данной серии представлены **6 моделей** с диаметром от 100 до 315 мм.
- Для возможности проведения плановых работ и удобства инспекции на корпусе вентилятора установлена съемная панель.
- Лопатки рабочего колеса загнуты вперед.
- Вентиляторы оснащены односкоростными двигателями.
- Регулировка скорости может осуществляться с помощью трансформаторного или электронного регулятора скорости.
- Класс изоляции двигателей – В. Степень защиты электродвигателей IP44.
- Вентиляторы комплектуются клеммной коробкой со степенью защиты IP55.
- Степень защиты вентиляторов - IPX2.
- Диапазон рабочих температур от - 25°C до + 40°C.

**Вентиляторы, используемые в QBK POWER, соответствуют требованию ErP Lot. 6 Reg. N° 327/2011/UE.**

## ТЕХНИЧЕСКИЕ ХАРАКТЕРИСТИКИ

Модель	Код	Мощность, Вт ном/макс.	Ток, А макс.	об./мин.	Макс. расход воздуха		Макс. давление		Макс. темп °C	Степень защиты	Вес, кг
					м³/ч	л/с	мм вод.ст.	Па			
VORT QBK QUIET 100	45251	54	0.4	2410	175	48.6	20.7	203	50	H	12
VORT QBK QUIET 125	45252	56		2268	230	63.9	20.3	199			
VORT QBK QUIET 150	45253	128	0.6	2051	520	144.4	40.6	398		B	18
VORT QBK QUIET 200	45254	174	0.8	1811	760	211.1	48.3	474			22
VORT QBK QUIET 250	45255	410	2.0	1311	1715	476.4	51.9	509		40	
VORT QBK QUIET 315	45256	780	3.7	1390	2421	672.5	26.9	264		F	50

## УРОВЕНЬ ШУМА

Модель	Код	Скорость	Звуковое давление, дБа, 3м*
VORT QBK QUIET 100	45251	Макс.	24
			19
			23
VORT QBK QUIET 125	45252		31
			22
			22
VORT QBK QUIET 150	45253		35
			30
			33
VORT QBK QUIET 200	45254	36	
		32	
		31	
VORT QBK QUIET 250	45255	41	
		35	
		37	
VORT QBK QUIET 315	45256	52	
		48	
		39	

Электропитание для всех моделей AC 220 В 50 Гц

\* Измерения звуковых характеристик были выполнены на расстоянии 3 м от выходного сопла вентилятора, в свободном воздушном потоке.

Испытания проводились в соответствии с международными стандартами EN ISO 3741:2009.

LONG LIFE 80.000 h



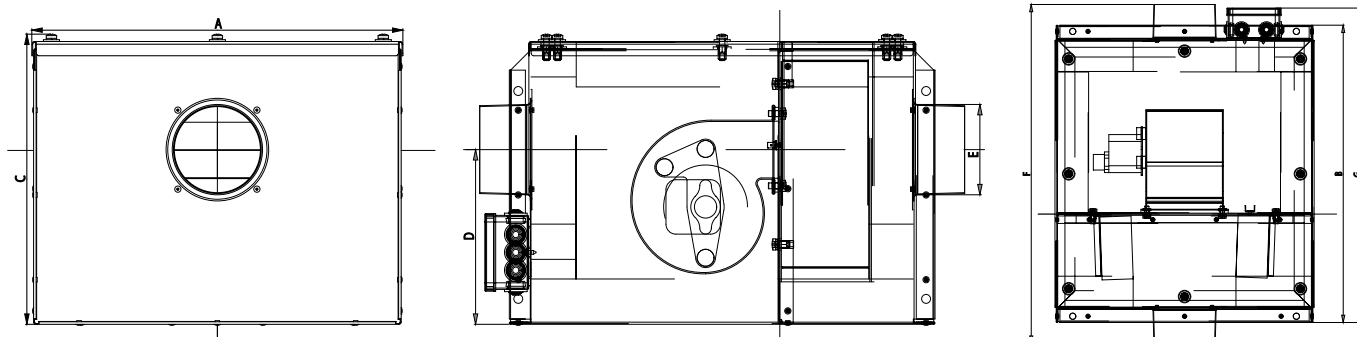

## РАЗМЕРЫ



Модель	A	B	C	D	Ø E	F	G
VORT QBK QUIET 100	416	477	317	195	100	544	505
VORT QBK QUIET 125					125		
VORT QBK QUIET 150	488	572	375	224	150	680	600
VORT QBK QUIET 200					200		
VORT QBK QUIET 250	609	719	551	352	250	870	746
VORT QBK QUIET 315					315		

Все размеры указаны в мм.

## АКСЕССУАРЫ

Модель	Описание	Код	Применение
	С 1.5 - Плавный регулятор скорости вентилятора 1.5 А	11296	45251 - 45252 - 45253 -45254
	IREM 3 - Однофазный плавный регулятор скорости	12931	45255
	IREM 5 - Однофазный плавный регулятор скорости	12932	45256



КРИВЫЕ ПРОИЗВОДИТЕЛЬНОСТИ

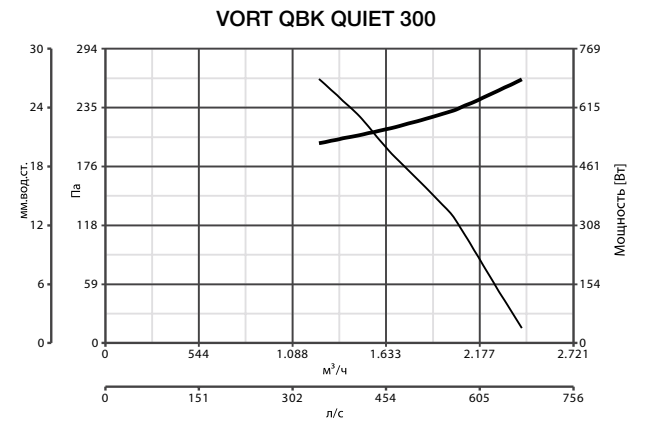
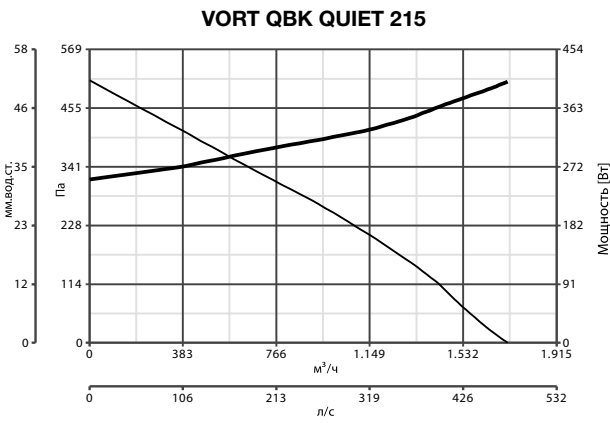
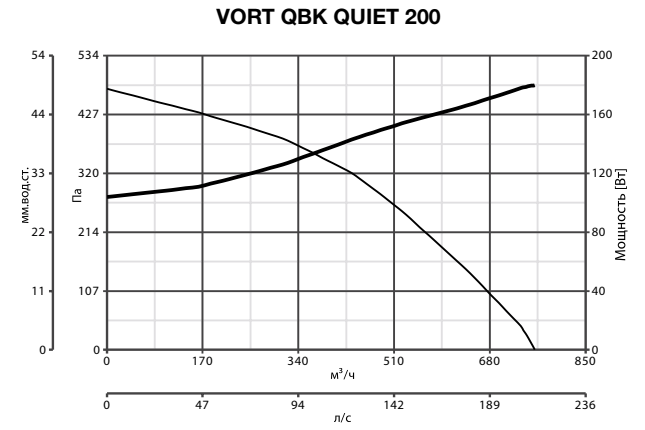
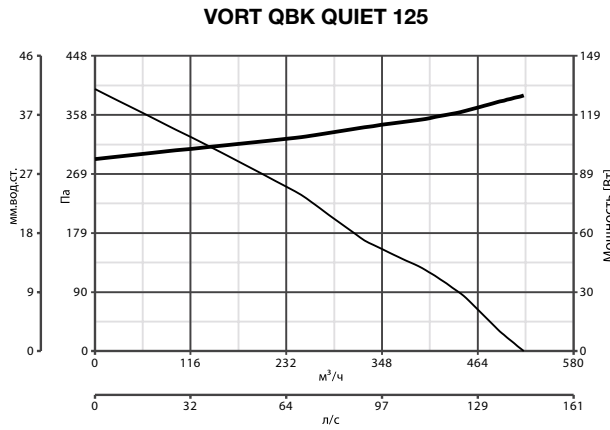
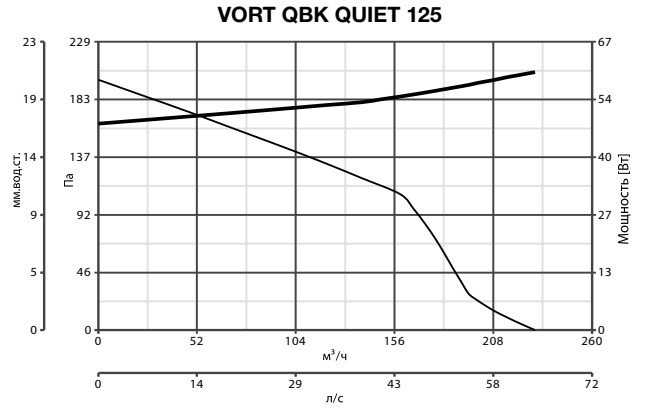
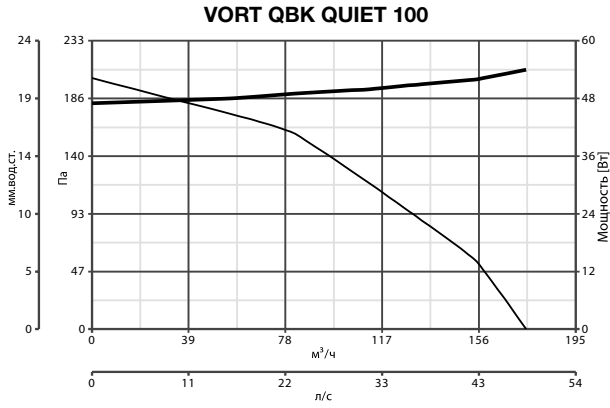

— Power consumption — p = static pressure